

令和3年 新人戦 【混合パート1日目】

日時：3月6日(土) <8:00...開場>

場所：畷刈小学校

会場責任者：黒木、溝川

8:00	...	開場 (チーム待機場所で試合準備)
8:20	...	第2試合のチームのコート練習
8:30	...	第1試合のチームのコート練習
8:40	...	代表者会議 (選手は練習を行わない。)
8:50	...	第1試合開始
試合間10分。フルセットの場合は、15分。		

- 練習, 試合の後は選手は手洗い・うがい・消毒を行う。
- 試合後は, 試合を行ったチームの指導者または保護者でベンチの消毒を行う。審判を行ったチームの指導者または保護者でボール, フラッグ, 筆記用具の消毒を行う。

混合-Aパート 会場：畷刈小学校

混合-Bパート 会場：日見小学校

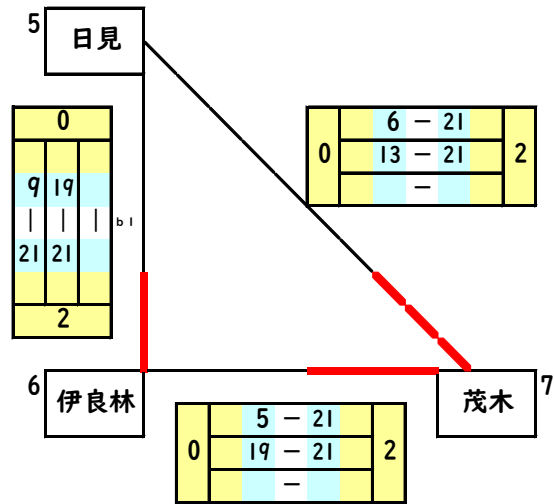
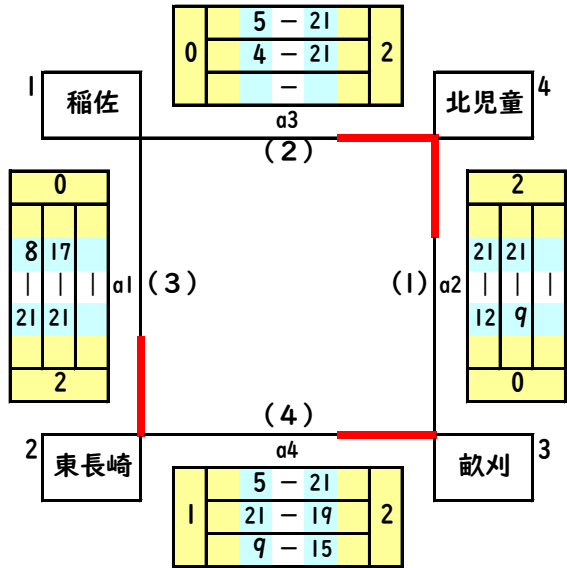

男女混合Aパート順位

1位 北児童	2位 東長崎	3位 畷刈	4位 稲佐
--------	--------	-------	-------

Bパート順位

1位 茂木	2位 伊良林	3位 日見
-------	--------	-------

令和3年 新人戦 【混合パート2日目】

日時：3月7日(日) <8:00...開場>

場所：畝刈小学校

会場責任者：溝川

8:00	...	開場 (チーム待機場所で試合準備)
8:20	...	第2試合のチームのコート練習
8:30	...	第1試合のチームのコート練習
8:40	...	代表者会議 (選手は練習を行わない。)
8:50	...	第1試合開始

- 練習, 試合の後は選手は手洗い・うがい・消毒を行う。
- 試合後は, 試合を行ったチームの指導者または保護者でベンチの消毒を行う。審判を行ったチームの指導者または保護者でボール, フラッグ, 筆記用具の消毒を行う。

混合-代表決定戦
会場：畝刈小学校

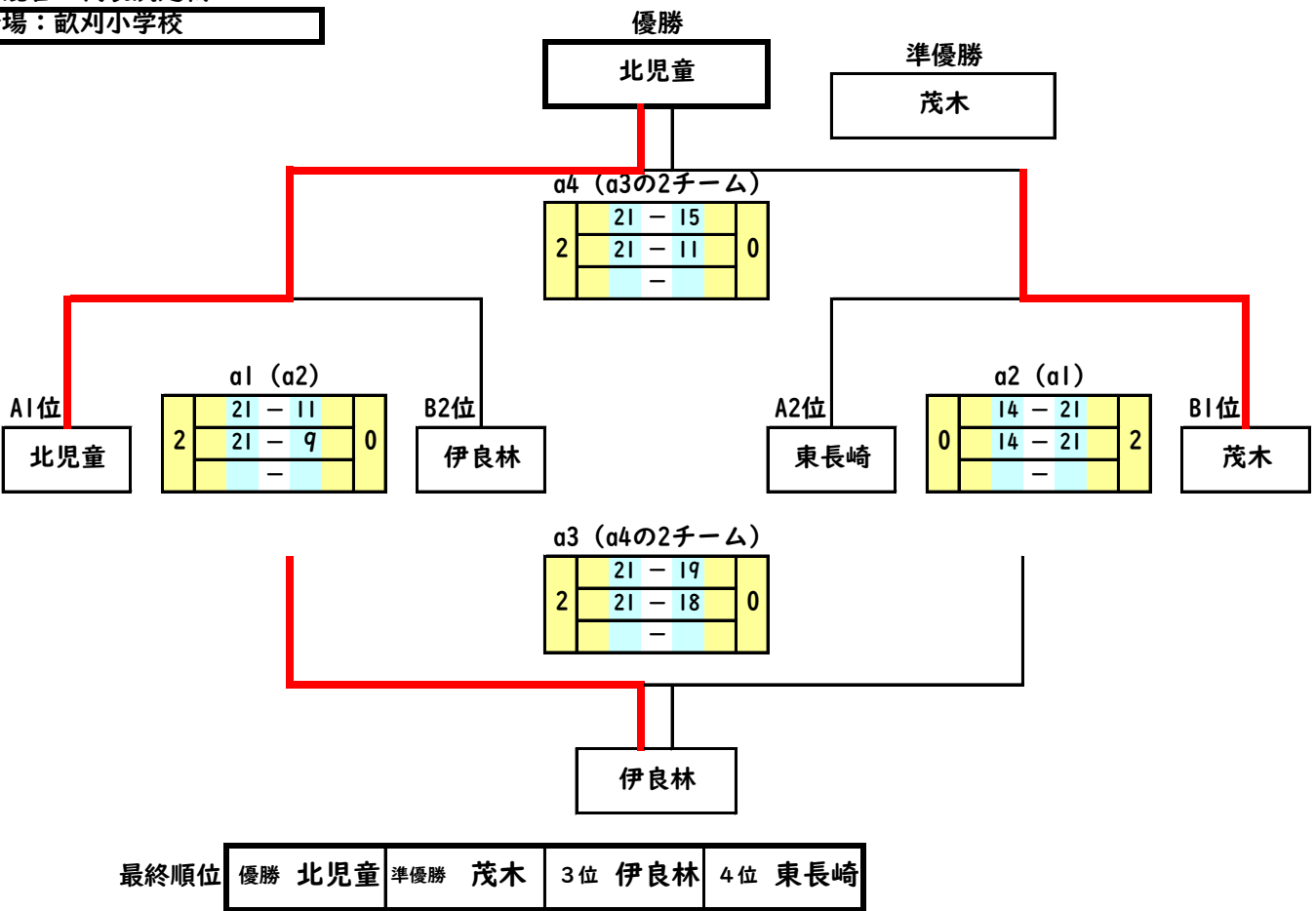

令和3年 新人戦 【女子パート】

日時：3月6日(土) 7日(日) <午前の部8:00開場, 午後の部13:00開場> 場所：桜町小学校、高城台小学校 会場責任者：早川、松尾

- 8:00 ... 開場 (チーム待機場所で試合準備)
- 8:20 ... 第2試合のチームのコート練習
- 8:30 ... 第1試合のチームのコート練習
- 8:40 ... 代表者会議 (選手は練習を行わない。)
- 8:50 ... 第1試合開始

- 練習, 試合の後は選手は手洗い・うがい・消毒を行う。
- 試合後は, 試合を行ったチームの指導者または保護者でベンチの消毒を行う。審判を行ったチームの指導者または保護者でボール, フラッグ, 筆記用具の消毒を行う。

* 午後の部は13時開場。その後は午前の部と同じ時間配分で会場運営を行う。

女子-Aパート

会場: 桜町小学校

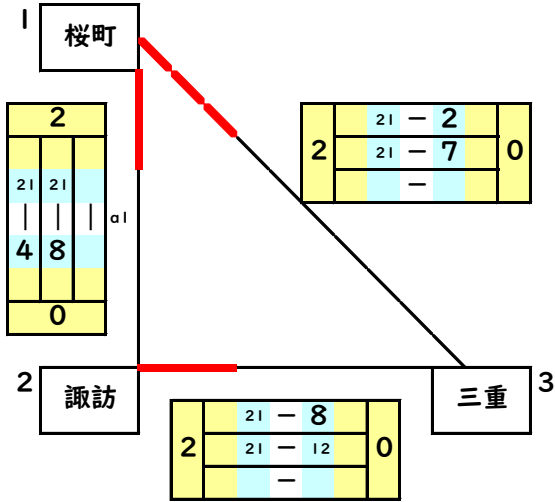

Aパート順位 1位 桜町 2位 諏訪 3位 三重

① 勝率 — ② セット率 — ③ ポイント率

女子-Bパート

会場: 高城台小学校(午前)

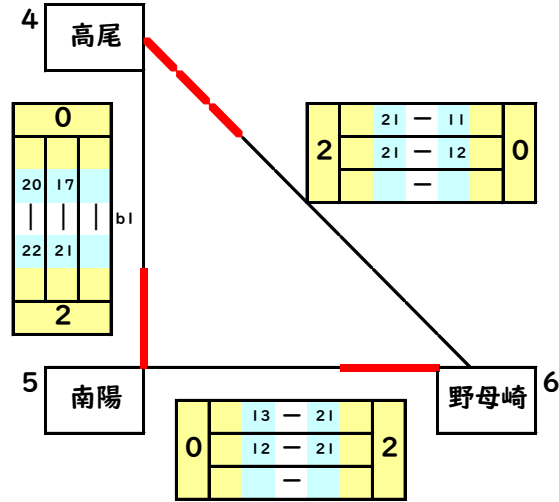

Bパート順位 1位 高尾 2位 野母崎 3位 南陽

① 勝率 — ② セット率 — ③ ポイント率

女子-Cパート

会場: 高城台小学校(午後)

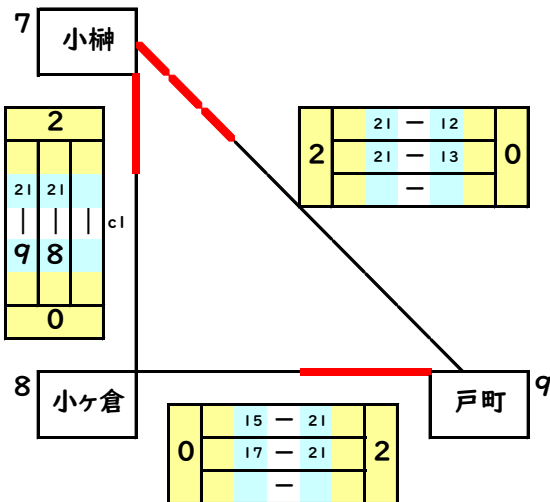

Cパート順位 1位 小榎 2位 戸町 3位 小ヶ倉

① 勝率 — ② セット率 — ③ ポイント率

令和3年 新人戦 【男子パート】 【女子パート2日目】

日時 : 3月6日(土) 7日(日) <午前の部8:00開場, 午後の部13:00開場> 場所 : 桜町小学校、三重小学校 会場責任者 : 早川、有田、的野

8:00	… 開場 (チーム待機場所で試合準備)
8:20	… 第2試合のチームのコート練習
8:30	… 第1試合のチームのコート練習
8:40	… 代表者会議 (選手は練習を行わない。)
8:50	… 第1試合開始

* 午後の部は13時開場。その後は午前の部と同じ時間配分で会場運営を行う。

- 練習, 試合の後は選手は手洗い・うがい・消毒を行う。
- 試合後は, 試合を行ったチームの指導者または保護者でベンチの消毒を行う。審判を行ったチームの指導者または保護者でボール, フラッグ, 筆記用具の消毒を行う。

女子-決勝パート

会場: 桜町小学校
試合順は当日朝、抽選を行う。

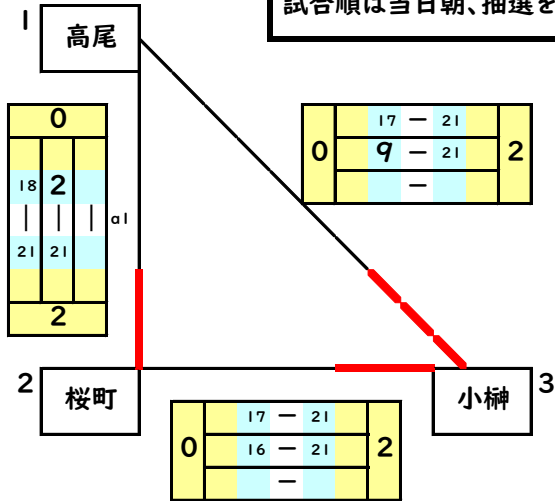

決勝パート順位 1位 小榊 2位 桜町 3位 高尾

① 勝率 — ② セット率 — ③ ポイント率

男子パート

会場: 三重小学校

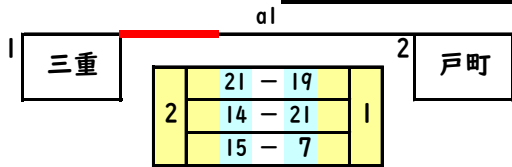

1日目 ポイント率			
	高尾	南陽	野母崎
得点	79	68	65
失点	66	79	67
ポイント率	11.969	0.8607	0.9701